

Aria Condizionata Aermec

[Aermec air conditioner]

Aria Condizionata Aermec

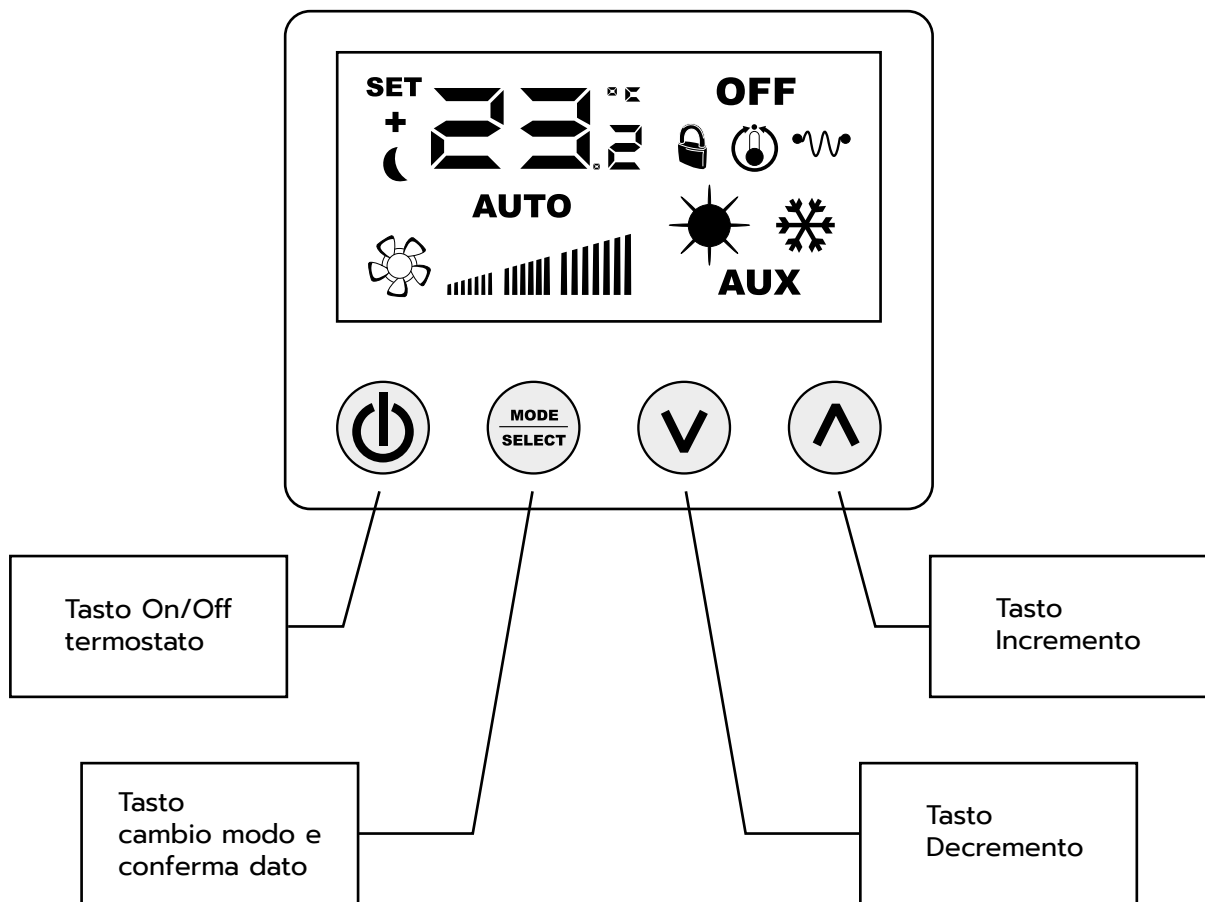

ATTENZIONE! L'aria condizionata si disattiva se si aprono le finestre. Chiuderle per riaccendere il condizionamento.

ON / OFF
Setting Mode



Temperature and Speed Intensity

Forno a microonde e grill

[Microwave & grill]

FORNO A MICROONDE E GRILL

Pannello dei comandi

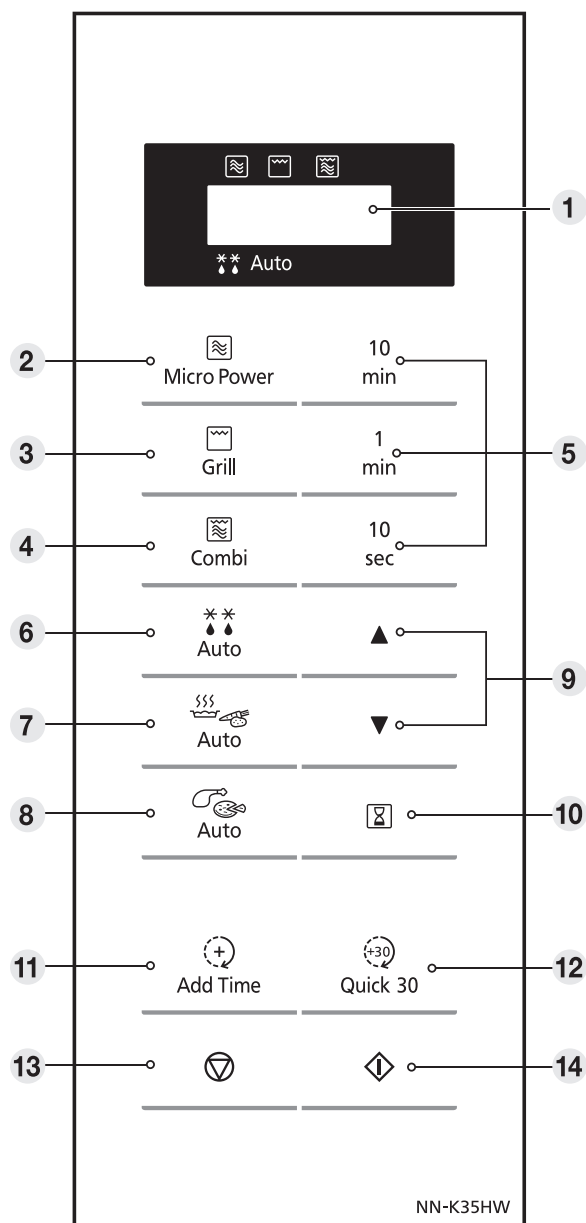

1 Pannello del display

2 Micro Power (Potenza Microonde)

3 Grill

4 Combi

5 Tempo

6 Scongelamento Automatico

7 Riscaldamento / Cottura Automatici

8 Combi Automatico

9 Peso +/-

10 Timer

11 Add Time (Aggiungi Tempo)

12 Quick 30 (Rapido 30)

13 Arresta / Reset:

Prima della Cottura:

Premendo una volta si annullano le istruzioni selezionate.

Durante la Cottura:

Premendo una volta si arresta temporaneamente il programma di cottura. Premendo di nuovo si annullano tutte le istruzioni inserite e sul display viene visualizzata una virgola oppure l'ora corrente.

14 Avvio

Premere una volta per avviare il funzionamento. Se si apre lo sportello o si preme una volta Arresta/Reset durante il funzionamento del forno, premere di nuovo Avvio per riavviare forno.

Programmi automatici

Combi automatico















Selezionare il programma Combi Automatico desiderato.

Il numero del PROGRAMMA AUTOMATICO verrà visualizzato sul display.

Impostare il peso del cibo.
Il peso aumenta/diminuisce con in incrementi di 10 g.

Premere Avvio.
Sul display viene visualizzato il conto alla rovescia.

Programma	Istruzioni
<p>1. PIZZA CONGELATA</p>   Premere 1 volta	<p>Peso: 250 g - 400 g Accessori: </p> <p>Per riscaldare e dorare la parte superiore di pizze congelate acquistate e di baguette con formaggio. Rimuovere completamente la confezione e porre l'alimento sulla griglia di metallo o sul vassoio di vetro. Premere una volta il tasto Combi Automatico. Impostare il peso del cibo e premere Avvio. Questo programma non è indicato per pizze di spessore molto alto o troppo sottile.</p>
<p>2. PIZZA FRESCA</p>   Premere 2 volte	<p>Peso: 150 g - 400 g Accessori: </p> <p>Per riscaldare e dorare la parte superiore di pizze fresche acquistate. Rimuovere completamente la confezione e porre l'alimento sulla griglia di metallo o sul vassoio di vetro. Premere due volte il tasto Combi Automatico. Impostare il peso del cibo e premere Avvio. Questo programma non è indicato per pizze di spessore molto alto o troppo sottile.</p>
<p>3. GRATIN CONGELATO</p>   Premere 3 volte	<p>Peso: 300 g - 500 g Accessori: </p> <p>Per riscaldare, dorare e rendere croccante la parte superiore del gratin congelato precotto. Questo programma è indicato per lasagne, cannelloni, piatti ricoperti di patate e paste al forno. Rimuovere completamente la confezione e disporre il gratin congelato su un piatto resistente al calore, sulla griglia di metallo o sul vassoio di vetro. Premere 3 volte il tasto Combi Automatico. Impostare il peso del cibo e premere Avvio.</p>
<p>4. PEZZI DI POLLO FRESCO</p>   Premere 4 volte	<p>Peso: 200 g - 700 g Accessori: </p> <p>Per cucinare pezzi di pollo fresco, ad es. ali e cosce. Disporre il pollo in un piatto resistente al calore, sulla griglia di metallo o sul vassoio di vetro. Premere 4 volte il tasto Combi Automatico. Impostare il peso del cibo e premere Avvio. Girare a metà quando si avverte il segnale acustico.</p>

Quadro elettrico generale / Video citofono
[General Electrical Frame / Intercom]

IMPIANTI / INSTALLATIONS

QUADRO ELETTRICO GENERALE/ GENERAL ELECTRICAL FRAME

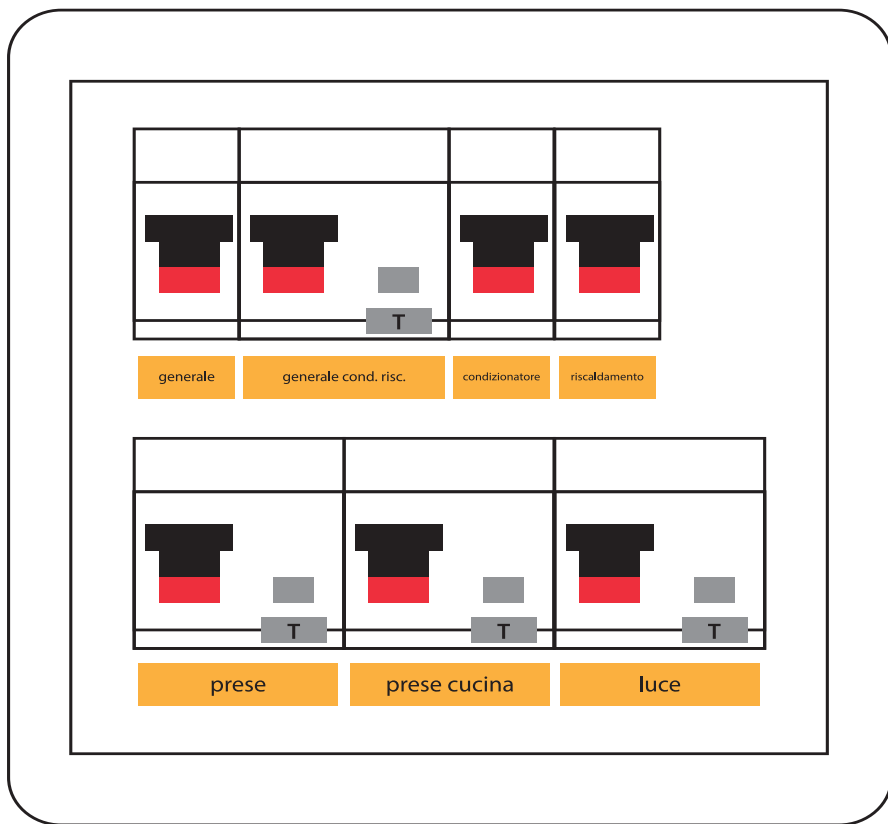

ATTENZIONE!
IN CASO DI INTERRUZIONE
DELL'EROGAZIONE DI
CORRENTE, PROVARE
A (RI)SOLLEVARE
L'INTERRUTTORE, SE IL
PROBLEMA PERSISTE,
CONTATTARE IL GESTORE

WARNING!
IN CASE OF ELECTRICITY
BREAKDOWN, PULL UP
THE MAIN SWITCH, IF THE
PROBLEM PERSIST, PLEASE
CONTACT THE HOST
TEAM

VIDEOCITOFONO/ INTERCOM



Per Rispondere
To answer

Per aprire cancello
To open the gate



Riscaldamento

[Heating]

RISCALDAMENTO / HEATING

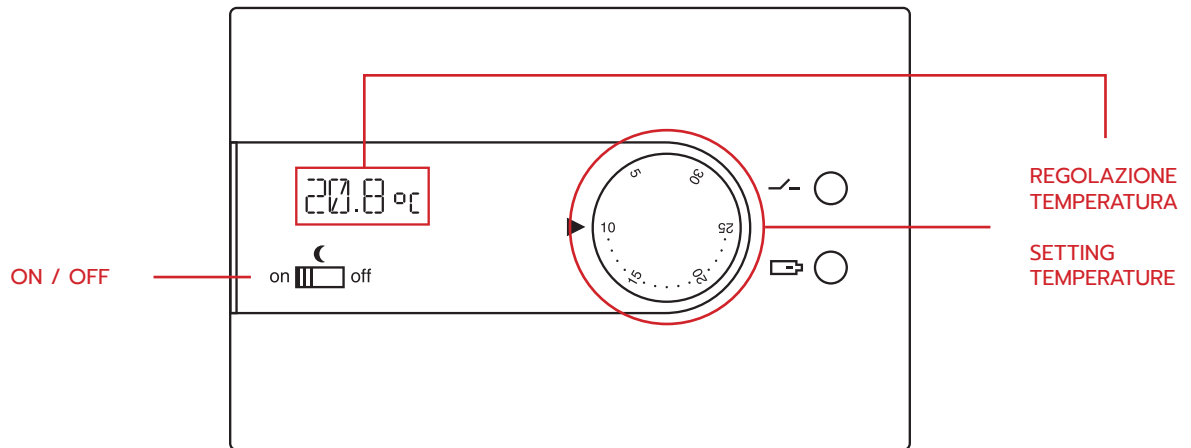

Lavasciuga Candy

[Candy washer dryer]

6. GUIDA RAPIDA ALL'USO

Questa lavatrice è in grado di adattare automaticamente il livello dell'acqua al tipo e alla quantità della biancheria. Questo sistema porta ad una diminuzione dei consumi d'energia e ad una riduzione sensibile dei tempi di lavaggio.

Selezione del programma

- Accendere la lavatrice e selezionare il programma desiderato.
- Eventualmente modificare la temperatura di lavaggio e premere i tasti "opzione" desiderati.

ASCIUGATURA

Se si vuole che alla fine del lavaggio inizi automaticamente il ciclo di asciugatura, selezionare il programma desiderato tramite il tasto SELEZIONE ASCIUGATURA. Altrimenti è possibile terminare il lavaggio e successivamente determinare carico e programma di asciugatura.

- Premere il tasto **AVVIO/PAUSA** per avviare il programma.
- Alla fine del programma, sul display viene visualizzata la scritta "End" oppure si illumina il led corrispondente.

Attendere lo spegnimento della spia **PORTA BLOCCATA** prima di aprire l'oblò.

- Spegner la lavatrice.

Per qualsiasi tipo di lavaggio consultare la tabella dei programmi e seguire la sequenza delle operazioni come indicato.

Dati tecnici

Pressione dell'impianto idraulico:

min 0,05 Mpa / max 0,8 Mpa

Giri di centrifuga: vedere targhetta dati.

Potenza Assorbita/ Ampere fusibile /





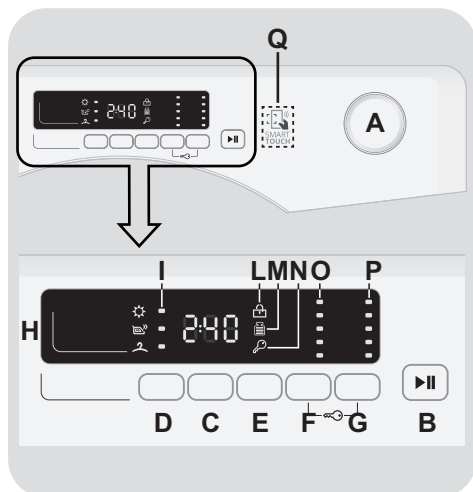



Tensione: vedere targhetta dati.

7. COMANDI E PROGRAMMI



- A** Manopola programmi con posizione di OFF
- B** Tasto **AVVIO/PAUSA**
- C** Tasto **PARTENZA DIFFERITA**
- D** Tasto **SELEZIONE ASCIUGATURA / FUNZIONE VAPORE**
- E** Tasto **RAPIDI / LIVELLO DI SPORCO**
- F** Tasto **SELEZIONE TEMPERATURA**
- G** Tasto **SELEZIONE CENTRIFUGA**
- F+G** Blocco tasti
- H** Display
- I** Spie **SELEZIONE ASCIUGATURA**
- L** Spia **PORTA BLOCCATA**
- M** Spia **KG DETECTOR**
- N** Spia **BLOCCO TASTI**
- O** Spie **SELEZIONE TEMPERATURA**
- P** Spie **SELEZIONE CENTRIFUGA**
- Q** Area **SMART TOUCH**

Tabella programmi

PROGRAMMA		kg (MAX.) *				°C (MAX.)	1)		
		6+4kg	8+5kg	9+5kg	9+6kg		2		1
Cotone 2) 4)		6	8	9	9	90°	●	●	
Cotone + Prelavaggio 2) 4)		6	8	9	9	60°	●	●	●
ECO 40-60 2) 4)		6	8	9	9	60°	●	●	
Lava e Asciuga (ECO 40-60 + 2)		4	5	5	6	-	●	●	
20°C 2) 4)		6	8	9	9	20°	●	●	
Sintetici 2) 4)		3	4	4,5	4,5	60°	●	●	
Risciacqui		-	-	-	-	-	△	●	
Scarico + Centrifuga		-	-	-	-	-			
ASCIUGATURA	Lana 	1	1	1	1	-			
	Misti 	3	4	4,5	4,5	-			
	Cotone  	4	5	5	6	-			
Lana/A mano		1	2	2	2	30°	●	●	
Stiro Facile 		1,5	1,5	1,5	1,5	-			
 14' 30' 44'	Rapidi 3)4)	14'	1	1,5	1,5	1,5	30°	●	●
		30'	2	2,5	2,5	2,5	30°	●	●
		44'	3	3,5	3,5	3,5	40°	●	●
59' 	Cotone Perfetto 59' 4)	3	4	4,5	4,5	40°	●	●	
Smart Touch 	Posizione "riscrivibile" della manopola da selezionare per interagire con l'App per smartphone e trasferire i cicli download (fare riferimento al paragrafo dedicato). In fabbrica viene caricato il ciclo Auto-Clean, studiato per la sanificazione della macchina.								

7. QUICK USER GUIDE

This appliance automatically adjusts the level of the water to the type and quantity of washing. This system gives a reduction in energy consumption and a saving in washing times.

Program selection

- Turn on the appliance and select the required program.
- Adjust the washing settings if necessary and select the required options.

DRYING (WASHER-DRYERS only)

If you would like the drying cycle to begin automatically after washing, select the washing programme required and select the drying cycle. Or you can finish the wash and then select the drying programme.

- Press the programme start button.
- The end of the programme will be indicated by a message on the display (on some models, all the indicator lights on the stage will light up).
- Turn off the appliance.

For any type of wash, see the program table and follow the operating sequence as indicated.

Technical data

Water pressure:

min 0.05 Mpa / max 0.8 Mpa
(0.05 MPa dispenses approximately 1 litre of water in 10 seconds)

Spin r.p.m.: See rating plate.

Power input / Power current fuse amp / Supply voltage: See rating plate.

8. CONTROLS AND PROGRAMS

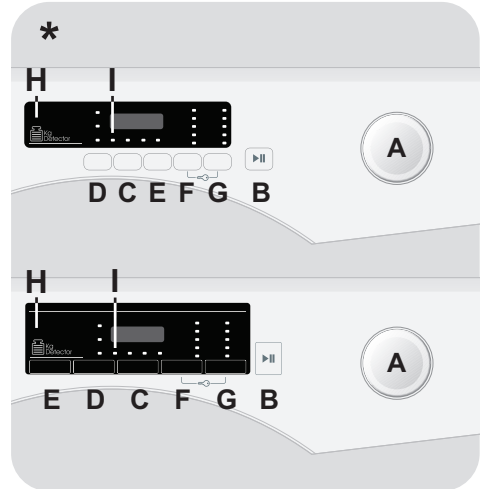

* Depending on model

A Programme selector with OFF position

B START/PAUSE button

C DELAY START button

D DRYING SELECTION button**

E RAPID / STAIN LEVEL button

F TEMPERATURE SELECTION button

G SPIN SPEED button











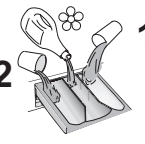





F+G CHILD LOCK

H Digital display

I DOOR LOCKED indicator light

** **DRYING SELECTION/STEAM button** (only available on certain models)

Table of programmes

PROGRAMME		kg (MAX.) * (see control panel)							°C (MAX.)	1)		
		6+4kg	7+5kg	8+5kg	8+6kg	9+5kg	9+6kg	10+6kg		2		1
 ■	COTTON & PREWASH 2) 4)	6	7	8	8	9	9	10	90°	●	●	●
 ■	COTTON** 2) 4)	6	7	8	8	9	9	10	60°	●	●	
 ■	WOOL/HAND WASH	1	1	2	2	2	2	2	30°	●	●	
 ■	SYNTHETIC AND COLOURED 2) 4)	3	3,5	4	4	4,5	4,5	5	60°	●	●	
	RINSE	-	-	-	-	-	-	-	-	△		
	DRAIN & SPIN	-	-	-	-	-	-	-	-			
	DRY WOOL	1	1	1	1	1	1	1	-			
	LOW HEAT	3	3,5	4	4	4,5	4,5	5	-			
	HIGH HEAT	4	5	5	6	5	6	6	-			
	DELICATE 59' 4)	2	2,5	2,5	2,5	2,5	2,5	2,5	40°	●	●	
	14'	1	1	1,5	1,5	1,5	1,5	1,5	30°	●	●	
	30'	2	2,5	2,5	2,5	2,5	2,5	2,5	30°	●	●	
	44'	3	3,5	3,5	3,5	3,5	3,5	3,5	40°	●	●	
 ■	MIXED & COLOURED 59' 4)	6	7	8	8	9	9	10	40°	●	●	
 ■	PERFECT COTTON 59' 4)	3	3,5	4	4	4,5	4,5	5	40°	●	●	
 ■	DAILY 49' 4)	6	7	8	8	9	9	10	40°	●	●	
	REMOTE CONTROL (Wi-Fi) Position that you have to select when you want to enable remote control through the App (via Wi-Fi).											

Bollitore

[Kettle]

BOLLITORE / KETTLE

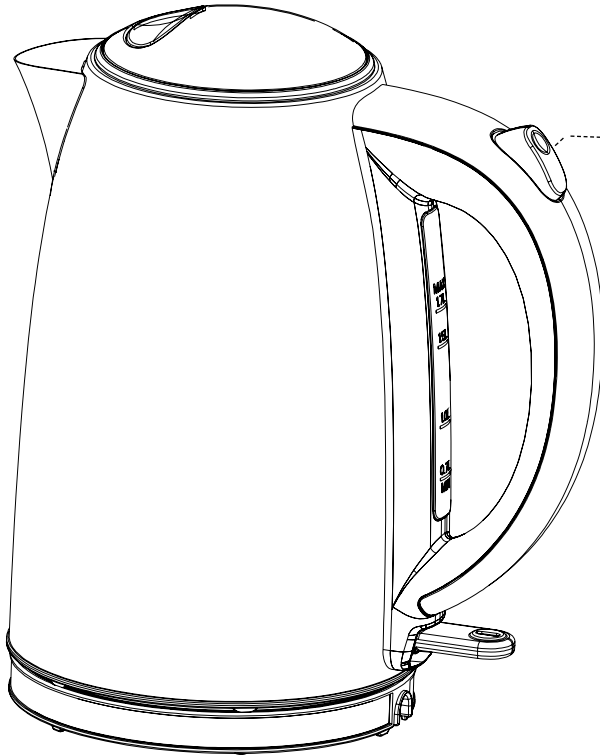

Accendere ON e
spegnere il bollitore OFF.

Lavastoviglie Indesit - 10

[Indesit dishwasher - 10]

LAVASTOVIGLIE INDESIT – 10 Coperti

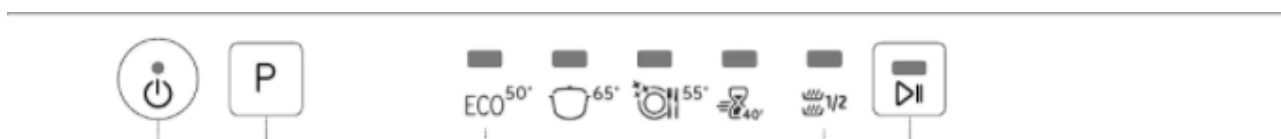

- | | |
|-----------------------------------|-----------------------------|
| 1. Tasto accensione – Spegnimento | 1. On-Off/Reset |
| 2. Tasto di selezione programmi | 2. Program Selection button |
| 3. Spie indicatrici programma | 3. Program Indicator Lights |
| 4. Tasto AVVIO e PAUSA | 4. Start/Pause button |

Tabella dei Programmi

Programma	Durata
Eco - 50°	4:00
Intensivo – 65°	2:30
Normale - 55°	2:25
Rapido – 50°	0:40
½ Carico – 50°	1:15

Programs

Programma	Durata
Eco -50°	4:00
Intensive – 65°	2:30
Normal - 55°	2:25
Fast – 50°	0:40
½ – 50°	1:15

Nespresso essenza mini

[Nespresso coffee preparation]

NESPRESSO ESSENZA MINI

Preparazione del caffè / Coffee preparation

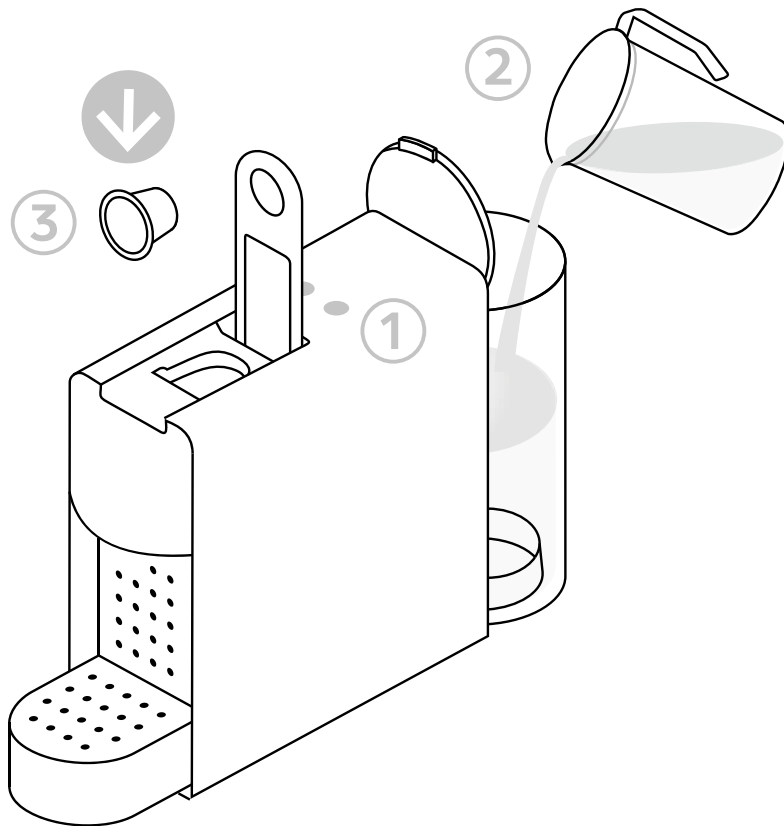

IT

Inserire la capsula (3) e l'acqua nel serbatoio (2).
Premere il pulsante (1) Espresso (40ml) o il
pulsante Lungo (110ml).

La preparazione si fermerà automaticamente.

Per fermare l'erogazione di caffè o per
aumentare la quantità di caffè, premere
nuovamente il pulsante.

EN

Insert the capsule (3) and fill the water tank with
fresh drinking water.

Press the Espresso (40ml) or the Lungo (110ml)
button (1) to start.

Preparation will stop automatically. To stop the
coffee flow or top up your coffee, press again.

Piano cottura a induzione

[Induction ceramic hob]

PIANO COTTURA A INDUZIONE / INDUCTION CERAMIC HOB

Le piastre di cottura si accendono solo con la pentola già in posizione e si adattano automaticamente al diametro delle stesse.

(I valori sotto sono indicativi)

Da 1 a 2	Sciogliere Riscaldare	Salse, burro, cioccolato, gelatine Piatti preparati in precedenza
Da 2 a 3	Cuocere a fuoco lento Scongellare	Riso, budini, sciroppi di zucchero Verdure liofilizzate, pesce, prodotti congelati
Da 3 a 4	Vapore	Verdure, pesce, carne
Da 4 a 5	Acqua	Patate bollite, zuppe, pasta, Verdure fresche
Da 6 a 7	Cottura media Bollitura a fuoco lento	Carne, fegato, uova, salsicce Goulash, arrostiti, trippa
Da 7 a 8	Cottura	Patate, patatine fritte, wafers
9	Friggere, arrostitire Far bollire l'acqua	Bistecche, omelette, piatti fritti Acqua
P	Acqua bollente	Far bollire quantitativi significativi d'acqua

The cooking zone turn on when the pan is on the chosen position and they automatically adapted to the diameter of them.

(The values below are indicative)

1 to 2	Melting Reheating	Sauces, butter, chocolate, gelatine Dishes prepared beforehand
2 to 3	Simmering Defrosting	Rice, pudding, sugar syrop Dried vegetables, fish, frozen products
3 to 4	Steam	Vegetables, fish, meat
4 to 5	Water	Steamed potatoes, soups, pasta, fresh vegetables
6 to 7	Medium cooking Simmering	Meat, lever, eggs, sausages Goulash, roulade, tripe
7 to 8	Cooking	Potatoes, fritters, wafers
9	Frying, roasting Boiling water	Steaks, omelettes, fried dishes Water
P	Boiling water	Boiling significant quantities of water

Porta blindata
[Security door]

PORTA BLINDATA / SECURITY DOOR

PER ENTRARE / OUTSIDE

PER APRIRE LA SERRATURA:
DIGITARE DAL TASTIERINO FUORI DALL'APPARTAMENTO IL
CODICE PERSONALE IN SUO POSSESSO.

TO UNLOCK:
FROM THE KEYPAD OUTSIDE THE APARTMENT DIGIT YOUR
PERSONAL CODE

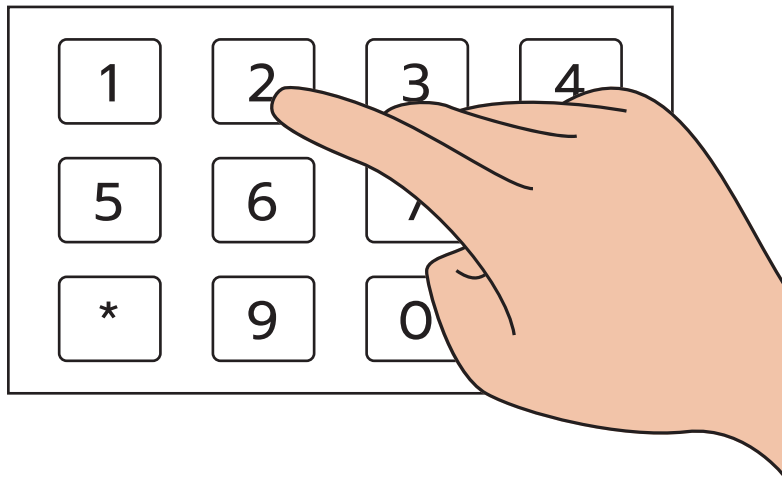

PER USCIRE / INSIDE

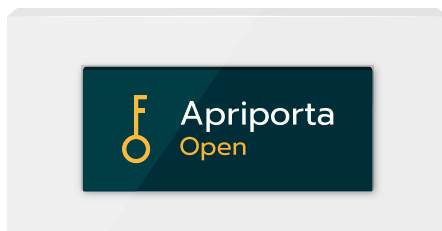

Telecomando TV & Sky

[Tv & Sky remote control]

TELECOMANDO TV E SKY

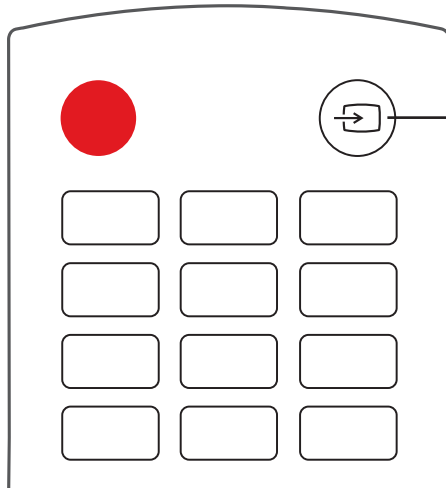

Premere SOURCE INGRESSI:
HDMI 1 per canali SKY

Push SOURCE button:
HDMI 1 for SKY Channels

