

Aria Condizionata Aermec

[Aermec air conditioner]

Aria Condizionata Aermec

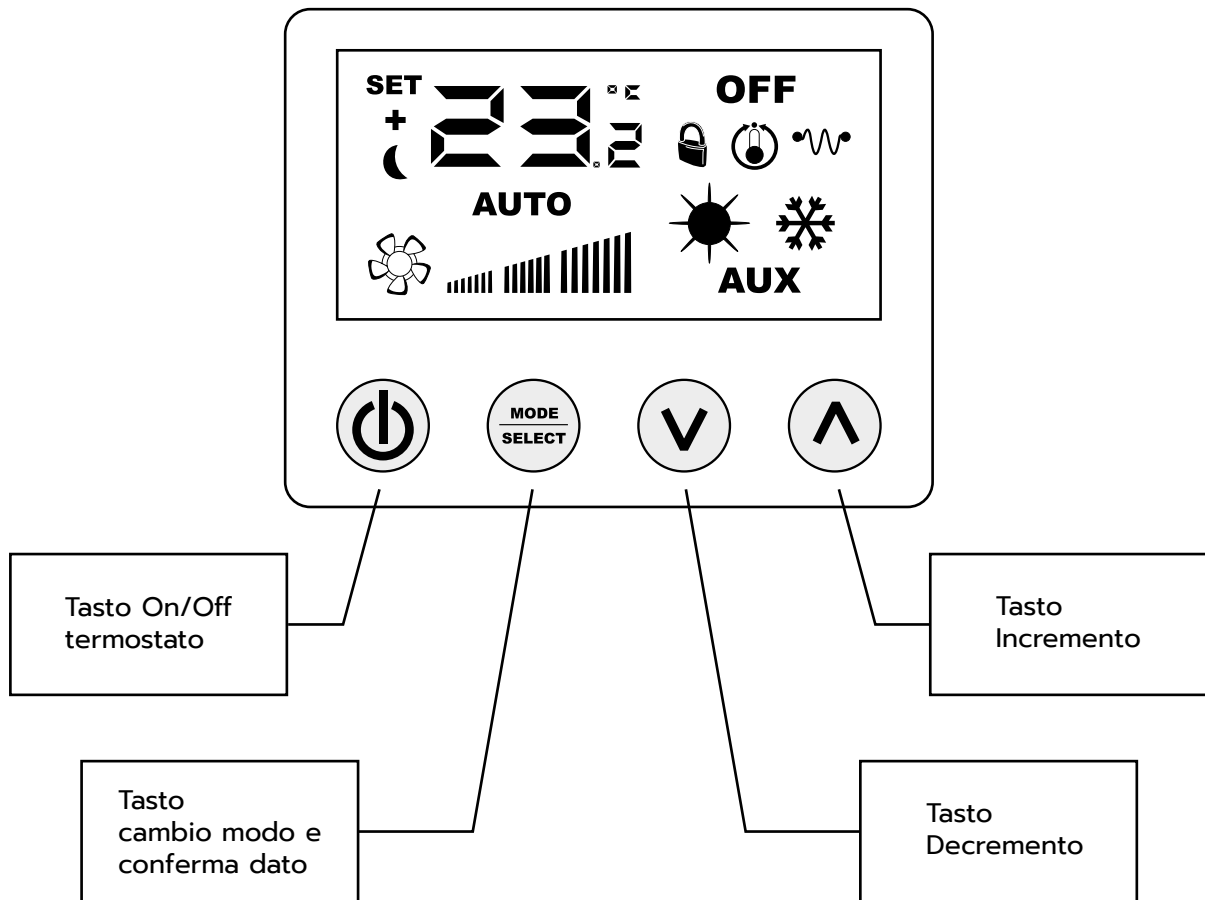

ATTENZIONE! L'aria condizionata si disattiva se si aprono le finestre. Chiuderle per riaccendere il condizionamento.

ON / OFF
Setting Mode



Temperature and Speed Intensity

Forno a microonde e grill

[Microwave & grill]

FORNO A MICROONDE E GRILL

Pannello dei comandi

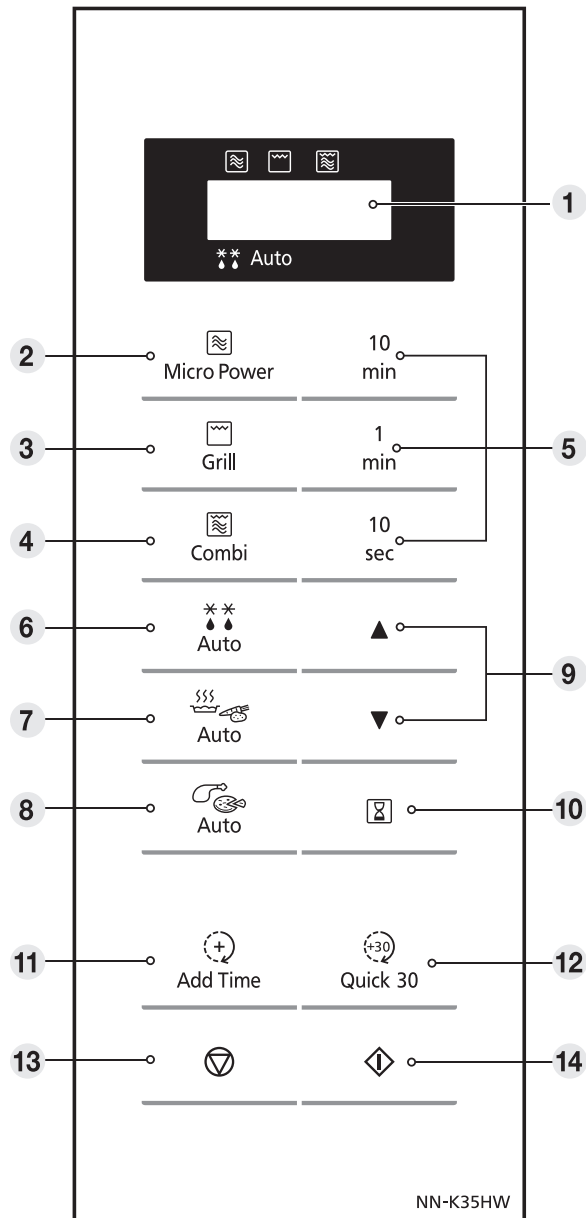

1 Pannello del display

2 Micro Power (Potenza Microonde)

3 Grill

4 Combi

5 Tempo

6 Scongelamento Automatico

7 Riscaldamento / Cottura Automatici

8 Combi Automatico

9 Peso +/-

10 Timer

11 Add Time (Aggiungi Tempo)

12 Quick 30 (Rapido 30)

13 Arresta / Reset:

Prima della Cottura:

Premendo una volta si annullano le istruzioni selezionate.

Durante la Cottura:

Premendo una volta si arresta temporaneamente il programma di cottura. Premendo di nuovo si annullano tutte le istruzioni inserite e sul display viene visualizzata una virgola oppure l'ora corrente.

14 Avvio

Premere una volta per avviare il funzionamento. Se si apre lo sportello o si preme una volta Arresta/Reset durante il funzionamento del forno, premere di nuovo Avvio per riavviare forno.

Programmi automatici

Combi automatico















Selezionare il programma Combi Automatico desiderato.

Il numero del PROGRAMMA AUTOMATICO verrà visualizzato sul display.

Impostare il peso del cibo.
Il peso aumenta/diminuisce con in incrementi di 10 g.

Premere Avvio.
Sul display viene visualizzato il conto alla rovescia.

Programma	Istruzioni
<p>1. PIZZA CONGELATA</p>   Premere 1 volta	<p>Peso: 250 g - 400 g Accessori: </p> <p>Per riscaldare e dorare la parte superiore di pizze congelate acquistate e di baguette con formaggio. Rimuovere completamente la confezione e porre l'alimento sulla griglia di metallo o sul vassoio di vetro. Premere una volta il tasto Combi Automatico. Impostare il peso del cibo e premere Avvio. Questo programma non è indicato per pizze di spessore molto alto o troppo sottile.</p>
<p>2. PIZZA FRESCA</p>   Premere 2 volte	<p>Peso: 150 g - 400 g Accessori: </p> <p>Per riscaldare e dorare la parte superiore di pizze fresche acquistate. Rimuovere completamente la confezione e porre l'alimento sulla griglia di metallo o sul vassoio di vetro. Premere due volte il tasto Combi Automatico. Impostare il peso del cibo e premere Avvio. Questo programma non è indicato per pizze di spessore molto alto o troppo sottile.</p>
<p>3. GRATIN CONGELATO</p>   Premere 3 volte	<p>Peso: 300 g - 500 g Accessori: </p> <p>Per riscaldare, dorare e rendere croccante la parte superiore del gratin congelato precotto. Questo programma è indicato per lasagne, cannelloni, piatti ricoperti di patate e paste al forno. Rimuovere completamente la confezione e disporre il gratin congelato su un piatto resistente al calore, sulla griglia di metallo o sul vassoio di vetro. Premere 3 volte il tasto Combi Automatico. Impostare il peso del cibo e premere Avvio.</p>
<p>4. PEZZI DI POLLO FRESCO</p>   Premere 4 volte	<p>Peso: 200 g - 700 g Accessori: </p> <p>Per cucinare pezzi di pollo fresco, ad es. ali e cosce. Disporre il pollo in un piatto resistente al calore, sulla griglia di metallo o sul vassoio di vetro. Premere 4 volte il tasto Combi Automatico. Impostare il peso del cibo e premere Avvio. Girare a metà quando si avverte il segnale acustico.</p>

Quadro elettrico generale / Video citofono

[General Electrical Frame / Intercom]

IMPIANTI / INSTALLATIONS

QUADRO ELETTRICO GENERALE/ GENERAL ELECTRICAL FRAME

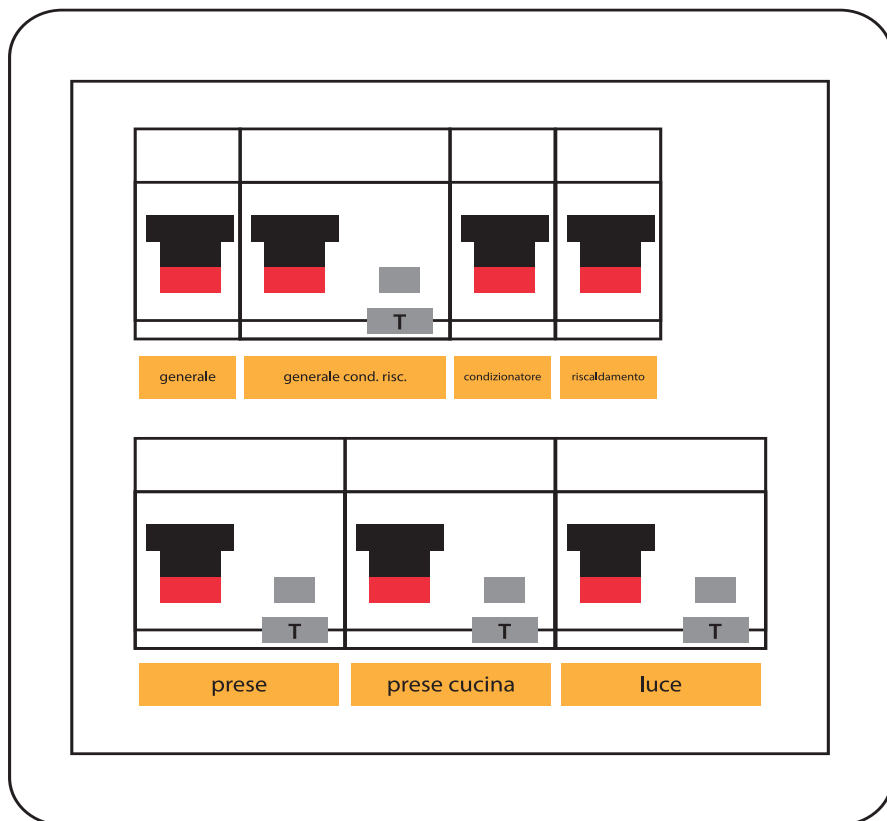

ATTENZIONE!
IN CASO DI INTERRUZIONE
DELL'EROGAZIONE DI
CORRENTE, PROVARE
A (RI)SOLLEVARE
L'INTERRUTTORE, SE IL
PROBLEMA PERSISTE,
CONTATTARE IL GESTORE

WARNING!
IN CASE OF ELECTRICITY
BREAKDOWN, PULL UP
THE MAIN SWITCH, IF THE
PROBLEM PERSIST, PLEASE
CONTACT THE HOST
TEAM

VIDEOCITOFONO/ INTERCOM



Per Rispondere
To answer

Per aprire cancello
To open the gate



Riscaldamento

[Heating]

RISCALDAMENTO / HEATING

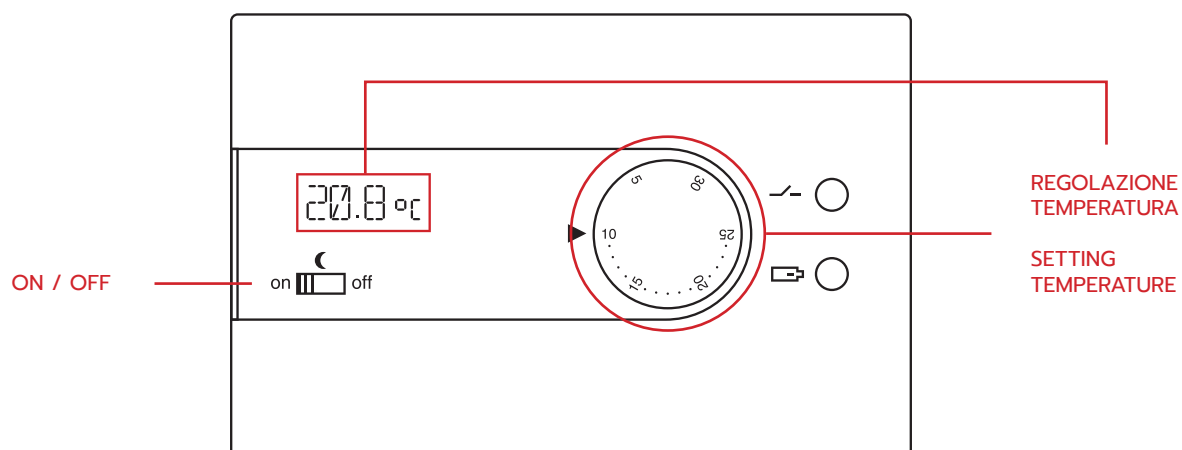

Bollitore

[Kettle]

BOLLITORE / KETTLE

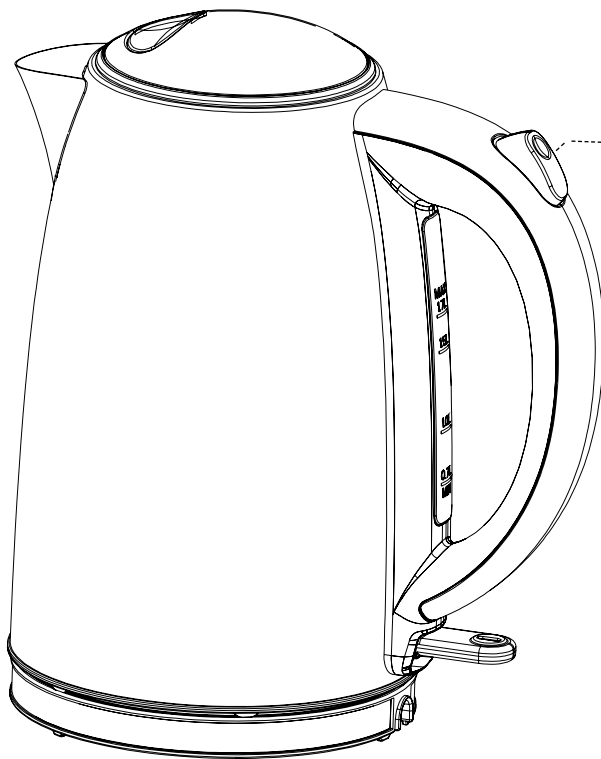

Accendere ON e
spegnere il bollitore OFF.

Lavastoviglie Indesit - 13

[Indesit dishwasher -13]

LAVASTOVIGLIE INDESIT – 13 Coperti

PANNELLO COMANDI

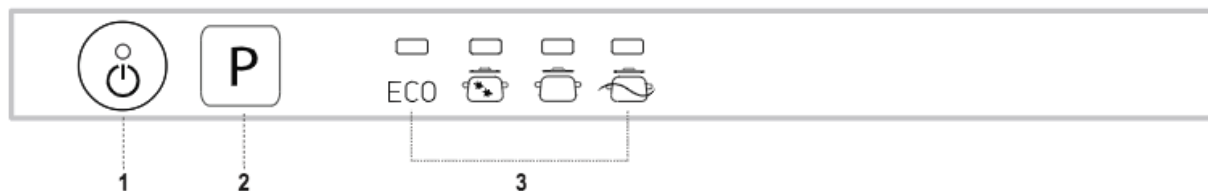

- | | |
|-----------------------------------|-----------------------------|
| 1. Tasto accensione – Spegnimento | 1. On-Off/Reset |
| 2. Tasto di selezione programmi | 2. Program Selection button |
| 3. Spie indicatrici programma | 3. Program Indicator Lights |

Tabella dei Programmi

Programma	Durata
Eco -50°	3:20
Intensivo – 65°	2:30
Normale - 55°	2:00
Ammollo	0:10

Programs

Program	Duration
Eco -50°	3:20
Intensive – 65°	2:30
Normal - 55°	2:00
Soak	0:10

Nespresso essenza mini

[Nespresso coffee preparation]

NESPRESSO ESSENZA MINI

Preparazione del caffè / Coffee preparation

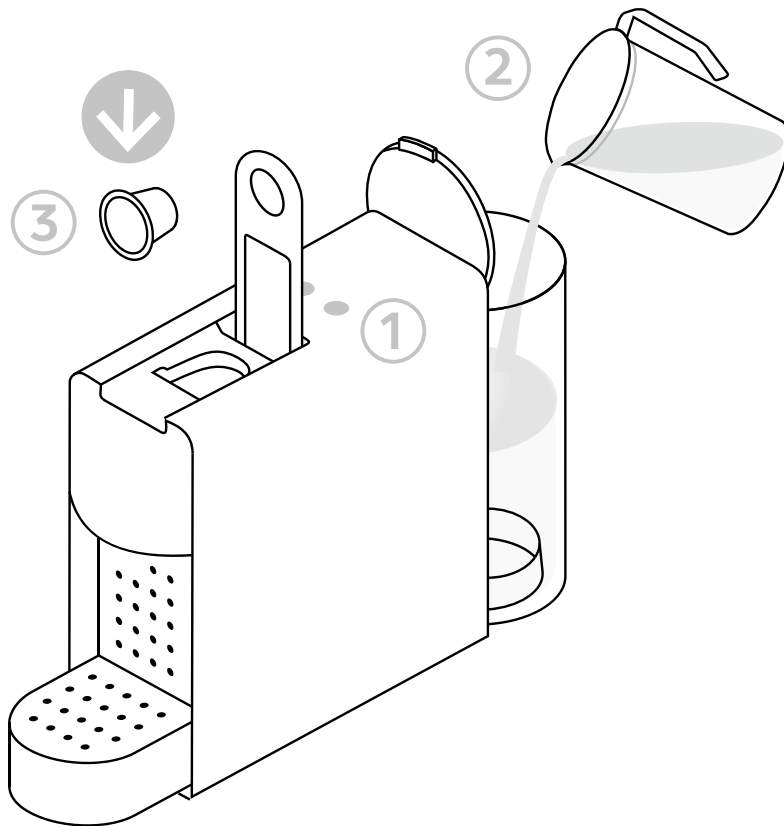

IT

Inserire la capsula (3) e l'acqua nel serbatoio (2).
Premere il pulsante (1) Espresso (40ml) o il
pulsante Lungo (110ml).

La preparazione si fermerà automaticamente.

Per fermare l'erogazione di caffè o per
aumentare la quantità di caffè, premere
nuovamente il pulsante.

EN

Insert the capsule (3) and fill the water tank with
fresh drinking water.

Press the Espresso (40ml) or the Lungo (110ml)
button (1) to start.

Preparation will stop automatically. To stop the
coffee flow or top up your coffee, press again.

Piano cottura a induzione

[Induction ceramic hob]

PIANO COTTURA A INDUZIONE / INDUCTION CERAMIC HOB

Le piastre di cottura si accendono solo con la pentola già in posizione e si adattano automaticamente al diametro delle stesse.

(I valori sotto sono indicativi)

Da 1 a 2	Sciogliere Riscaldare	Salse, burro, cioccolato, gelatine Piatti preparati in precedenza
Da 2 a 3	Cuocere a fuoco lento Scongellare	Riso, budini, sciroppi di zucchero Verdure liofilizzate, pesce, prodotti congelati
Da 3 a 4	Vapore	Verdure, pesce, carne
Da 4 a 5	Acqua	Patate bollite, zuppe, pasta, Verdure fresche
Da 6 a 7	Cottura media Bollitura a fuoco lento	Carne, fegato, uova, salsicce Goulash, arrostiti, trippa
Da 7 a 8	Cottura	Patate, patatine fritte, wafers
9	Friggere, arrostitire Far bollire l'acqua	Bisteccche, omelettes, piatti fritti Acqua
P	Acqua bollente	Far bollire quantitativi significativi d'acqua

The cooking zone turn on when the pan is on the chosen position and they automatically adapted to the diameter of them.

(The values below are indicative)

1 to 2	Melting Reheating	Sauces, butter, chocolate, gelatine Dishes prepared beforehand
2 to 3	Simmering Defrosting	Rice, pudding, sugar syrop Dried vegetables, fish, frozen products
3 to 4	Steam	Vegetables, fish, meat
4 to 5	Water	Steamed potatoes, soups, pasta, fresh vegetables
6 to 7	Medium cooking Simmering	Meat, lever, eggs, sausages Goulash, roulade, tripe
7 to 8	Cooking	Potatoes, fritters, wafers
9	Frying, roasting Boiling water	Steaks, omelettes, fried dishes Water
P	Boiling water	Boiling significant quantities of water

Porta blindata

[Security door]

PORTA BLINDATA / SECURITY DOOR

PER ENTRARE / OUTSIDE

PER APRIRE LA SERRATURA:
DIGITARE DAL TASTIERINO FUORI DALL'APPARTAMENTO IL
CODICE PERSONALE IN SUO POSSESSO.

TO UNLOCK:
FROM THE KEYPAD OUTSIDE THE APARTMENT DIGIT YOUR
PERSONAL CODE

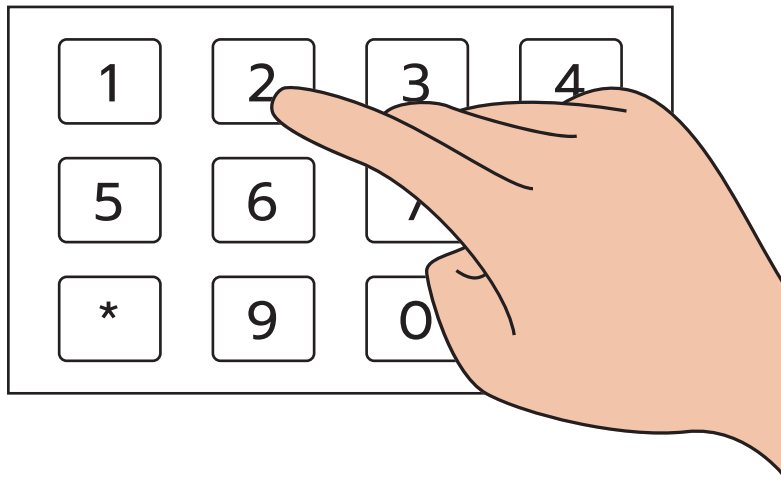

PER USCIRE / INSIDE

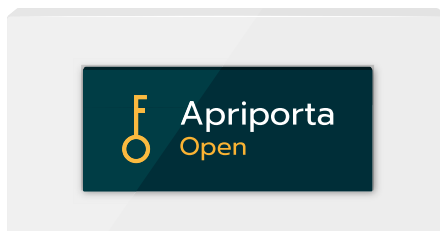

Telecomando TV & Sky

[Tv & Sky remote control]

TELECOMANDO TV E SKY

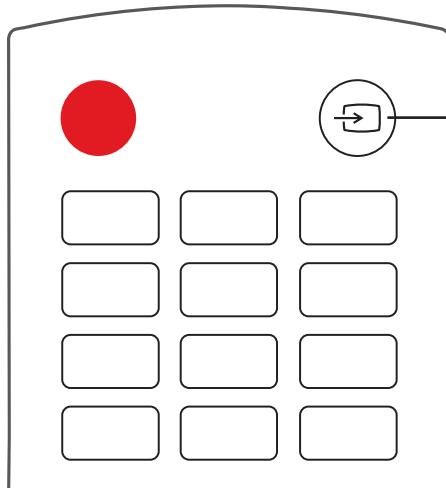

Premere SOURCE INGRESSI:
HDMI 1 per canali SKY

Push SOURCE button:
HDMI 1 for SKY Channels

