

# *Aria Condizionata Aermec*

[ Aermec air conditioner]

# Aria Condizionata Aermec

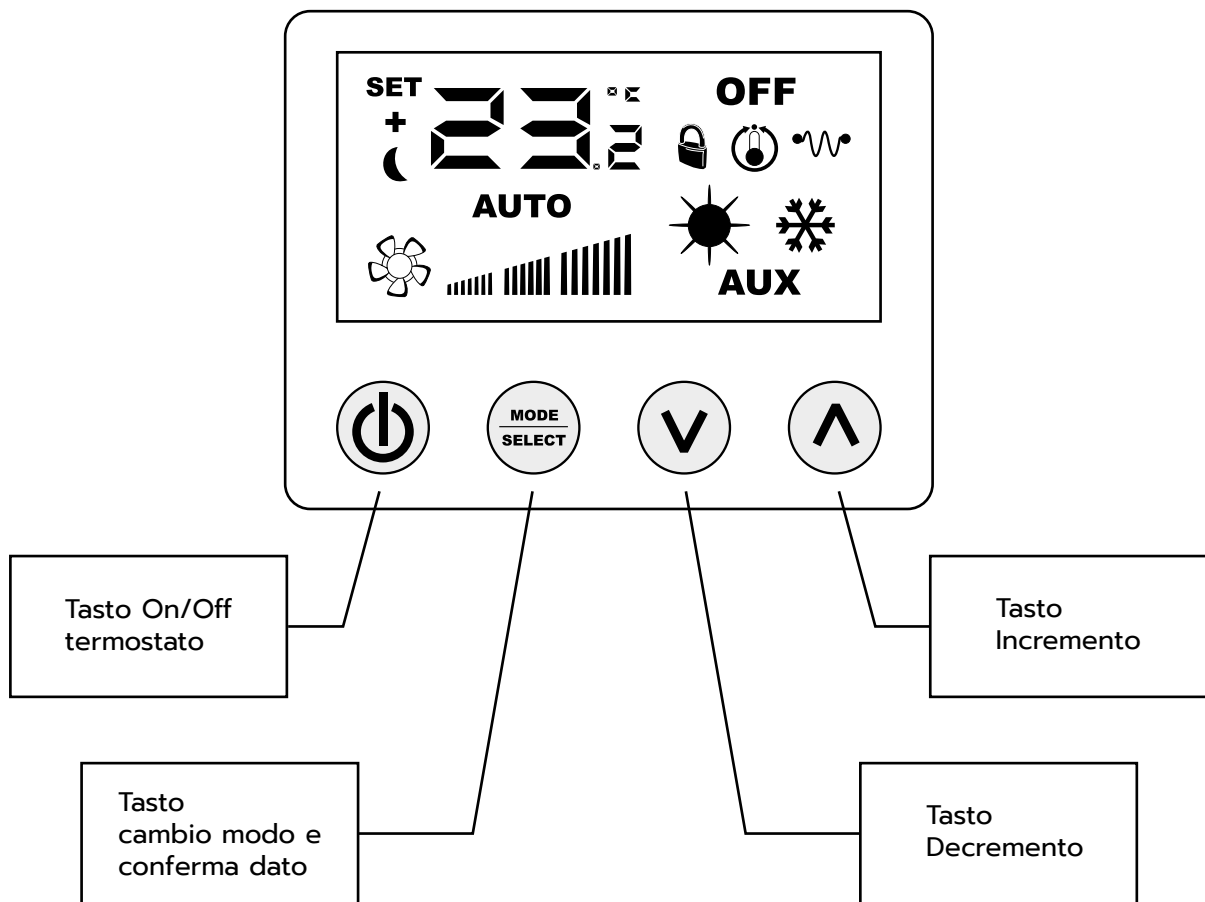

**ATTENZIONE!** L'aria condizionata si disattiva se si aprono le finestre. Chiuderle per riaccendere il condizionamento.

ON / OFF  
Setting Mode



Temperature and Speed Intensity

# Forno a microonde e grill

[ Microwave & grill]

# FORNO A MICROONDE E GRILL

## Pannello dei comandi

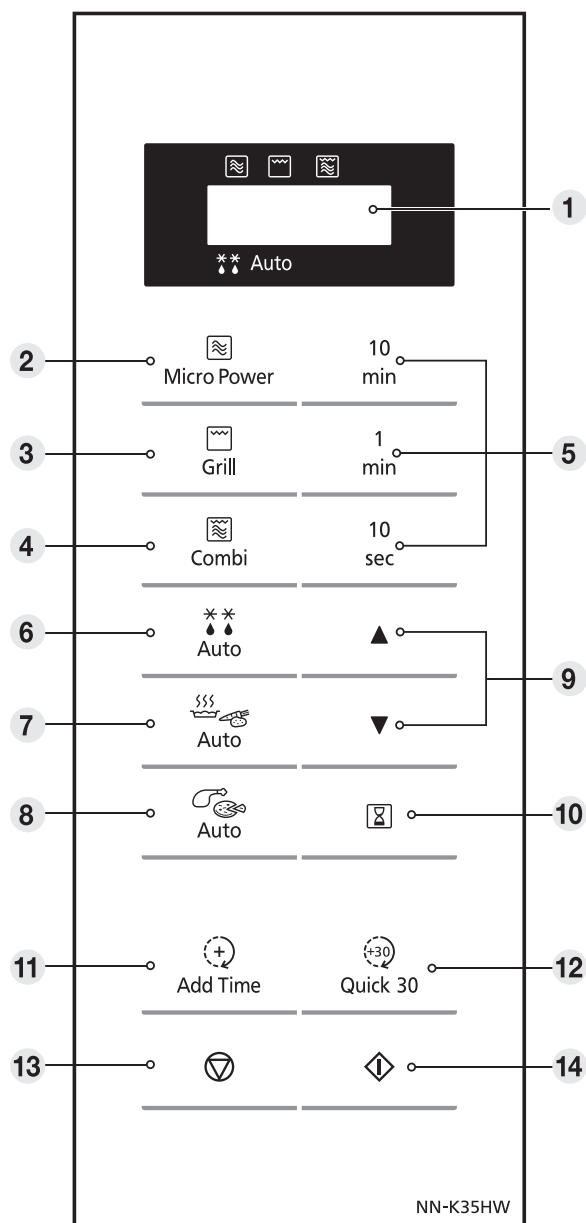

### 1 Pannello del display

### 2 Micro Power (Potenza Microonde)

### 3 Grill

### 4 Combi

### 5 Tempo

### 6 Scongelamento Automatico

### 7 Riscaldamento / Cottura Automatici

### 8 Combi Automatico

### 9 Peso +/-

### 10 Timer

### 11 Add Time (Aggiungi Tempo)

### 12 Quick 30 (Rapido 30)

### 13 Arresta / Reset:

#### Prima della Cottura:

Premendo una volta si annullano le istruzioni selezionate.

#### Durante la Cottura:

Premendo una volta si arresta temporaneamente il programma di cottura. Premendo di nuovo si annullano tutte le istruzioni inserite e sul display viene visualizzata una virgola oppure l'ora corrente.

### 14 Avvio

Premere una volta per avviare il funzionamento. Se si apre lo sportello o si preme una volta Arresta/Reset durante il funzionamento del forno, premere di nuovo Avvio per riavviare forno.

## Programmi automatici

### Combi automatico















**Selezionare il programma Combi Automatico desiderato.**

Il numero del PROGRAMMA AUTOMATICO verrà visualizzato sul display.

**Impostare il peso del cibo.**  
Il peso aumenta/diminuisce con in incrementi di 10 g.

**Premere Avvio.**  
Sul display viene visualizzato il conto alla rovescia.

| Programma   | Istruzioni  |
|---|---|
| <p><b>1. PIZZA CONGELATA</b></p> <br> Premere 1 volta         | <p><b>Peso:</b> 250 g - 400 g    <b>Accessori:</b> </p> <p>Per riscaldare e dorare la parte superiore di pizze congelate acquistate e di baguette con formaggio. Rimuovere completamente la confezione e porre l'alimento sulla griglia di metallo o sul vassoio di vetro. Premere una volta il tasto Combi Automatico. Impostare il peso del cibo e premere Avvio. Questo programma non è indicato per pizze di spessore molto alto o troppo sottile.</p>  |
| <p><b>2. PIZZA FRESCA</b></p> <br> Premere 2 volte          | <p><b>Peso:</b> 150 g - 400 g    <b>Accessori:</b> </p> <p>Per riscaldare e dorare la parte superiore di pizze fresche acquistate. Rimuovere completamente la confezione e porre l'alimento sulla griglia di metallo o sul vassoio di vetro. Premere due volte il tasto Combi Automatico. Impostare il peso del cibo e premere Avvio. Questo programma non è indicato per pizze di spessore molto alto o troppo sottile.</p>  |
| <p><b>3. GRATIN CONGELATO</b></p> <br> Premere 3 volte      | <p><b>Peso:</b> 300 g - 500 g    <b>Accessori:</b> </p> <p>Per riscaldare, dorare e rendere croccante la parte superiore del gratin congelato precotto. Questo programma è indicato per lasagne, cannelloni, piatti ricoperti di patate e paste al forno. Rimuovere completamente la confezione e disporre il gratin congelato su un piatto resistente al calore, sulla griglia di metallo o sul vassoio di vetro. Premere 3 volte il tasto Combi Automatico. Impostare il peso del cibo e premere Avvio.</p> |
| <p><b>4. PEZZI DI POLLO FRESCO</b></p> <br> Premere 4 volte | <p><b>Peso:</b> 200 g - 700 g    <b>Accessori:</b> </p> <p>Per cucinare pezzi di pollo fresco, ad es. ali e cosce. Disporre il pollo in un piatto resistente al calore, sulla griglia di metallo o sul vassoio di vetro. Premere 4 volte il tasto Combi Automatico. Impostare il peso del cibo e premere Avvio. Girare a metà quando si avverte il segnale acustico.</p>  |

# Quadro elettrico generale / Video citofono

[ General Electrical Frame / Intercom ]

# IMPIANTI / INSTALLATIONS

## QUADRO ELETTRICO GENERALE/ GENERAL ELECTRICAL FRAME

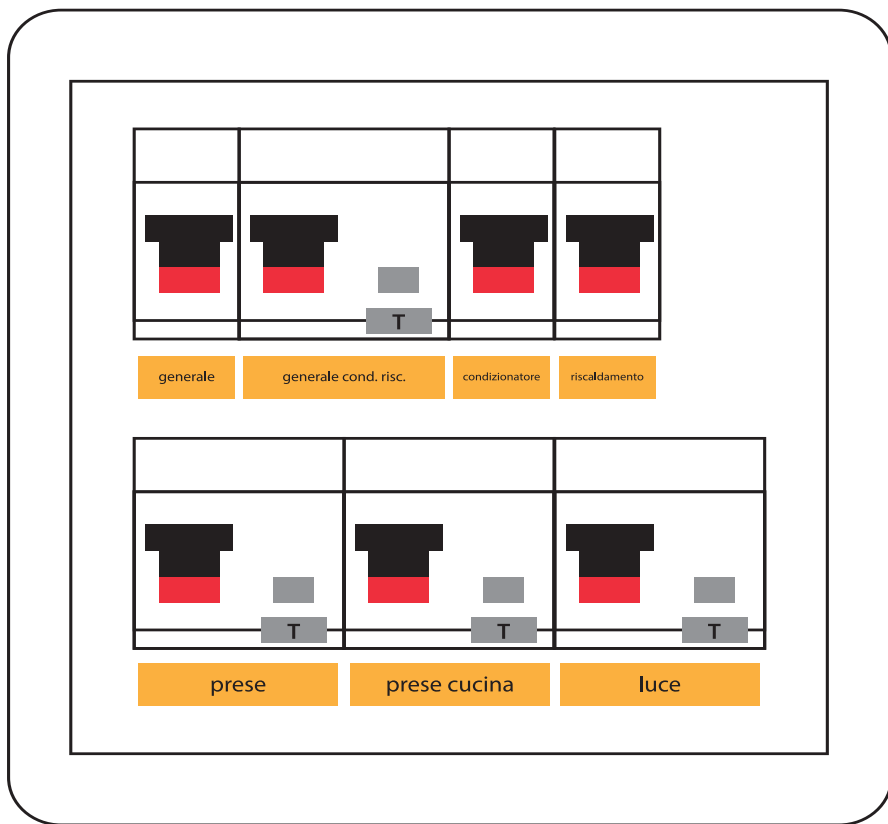

**ATTENZIONE!**  
IN CASO DI INTERRUZIONE  
DELL'EROGAZIONE DI  
CORRENTE, PROVARE  
A (RI)SOLLEVARE  
L'INTERRUTTORE, SE IL  
PROBLEMA PERSISTE,  
CONTATTARE IL GESTORE

**WARNING!**  
IN CASE OF ELECTRICITY  
BREAKDOWN, PULL UP  
THE MAIN SWITCH, IF THE  
PROBLEM PERSIST, PLEASE  
CONTACT THE HOST  
TEAM

## VIDEOCITOFONO/ INTERCOM



Per Rispondere  
To answer

Per aprire cancello  
To open the gate



# Riscaldamento

[ Heating ]



# RISCALDAMENTO / HEATING

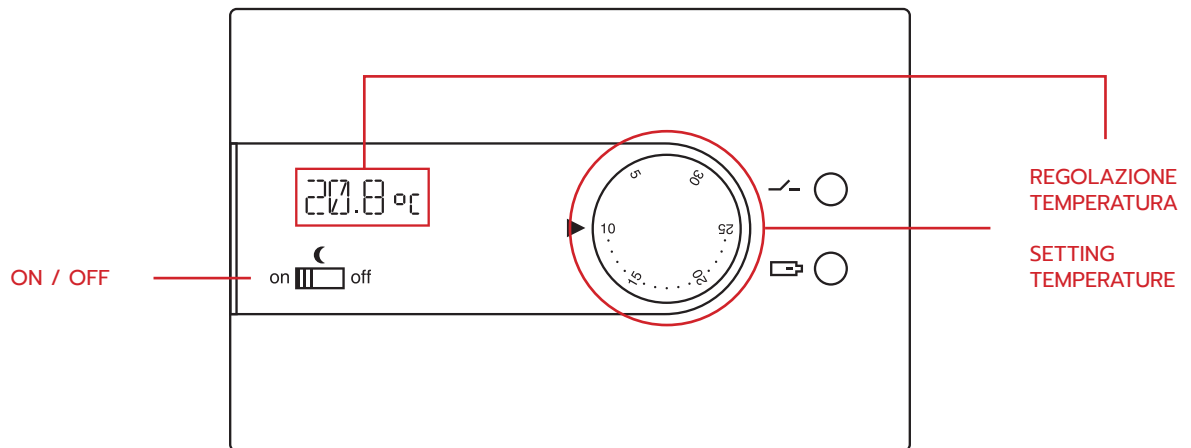

Bollitore

[ Kettle ]

## BOLLITORE / KETTLE

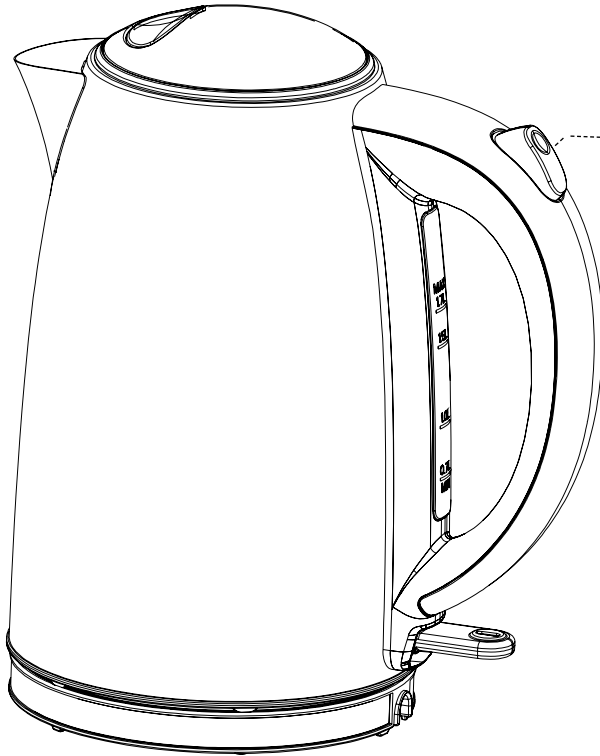

Accendere ON e  
spegnere il bollitore OFF.

# Lavasciuga Candy

[ Candy washer dryer ]

# LAVASCIUGA



1. Accendere la lavatrice
2. Caricare la biancheria
3. Detersivo nella apposita vaschetta o 1 Pods nel cestello
4. Chiudere Oblò e scegliere un programma come da tabella

## Tabella programmi

| PROGRAMMA   |  | kg (MAX.) *<br>(fare riferimento al cruscotto) |        |        |        | °C<br>(MAX.) | 1)  |   |   |
|-------------|--|--|--------|--------|--------|--------------|-----|---|---|
|             |  | 6+4 kg   | 8+5 kg | 9+5 kg | 9+6 kg |              | 2   |   | 1 |
|             | Cotone 2) 4)   | 6  | 8      | 9      | 9      | 90°          | ●   | ● |   |
|             | Cotone + Prelavaggio 2) 4)   | 6  | 8      | 9      | 9      | 60°          | ●   | ● | ● |
|             | ECO 40-60 2) 4)  | 6  | 8      | 9      | 9      | 60°          | ●   | ● |   |
|             | Lava e Asciuga (ECO 40-60 + 2)   | 4  | 5      | 5      | 6      | -            | ●   | ● |   |
|             | 20°C 2) 4)   | 6  | 8      | 9      | 9      | 20°          | ●   | ● |   |
|             | Sintetici 2) 4)  | 3  | 4      | 4,5    | 4,5    | 60°          | ●   | ● |   |
|             | Risciacqui   | -  | -      | -      | -      | -            | △   | ● |   |
|             | Scarico + Centrifuga   | -  | -      | -      | -      | -            |     |   |   |
| ASCIUGATURA | Lana   | 1  | 1      | 1      | 1      | -            |     |   |   |
|             | Misti  | 3  | 4      | 4,5    | 4,5    | -            |     |   |   |
|             | Cotone   | 4  | 5      | 5      | 6      | -            |     |   |   |
|             | Lana/A mano  | 1  | 2      | 2      | 2      | 30°          | ●   | ● |   |
|             | Stiro Facile   | 1,5  | 1,5    | 1,5    | 1,5    | -            |     |   |   |
|             | Rapidi 3)4)  | 14'  | 1      | 1,5    | 1,5    | 1,5          | 30° | ● | ● |
|             |  | 30'  | 2      | 2,5    | 2,5    | 2,5          | 30° | ● | ● |
|             |  | 44'  | 3      | 3,5    | 3,5    | 3,5          | 40° | ● | ● |
|             | Cotone Perfetto 59' 4)   | 3  | 4      | 4,5    | 4,5    | 40°          | ●   | ● |   |
| Smart Touch | Posizione "riscrivibile" della manopola da selezionare per interagire con l'App per smartphone e trasferire i cicli download (fare riferimento al paragrafo dedicato). In fabbrica viene caricato il ciclo Auto-Clean, studiato per la sanificazione della macchina. |  |        |        |        |              |     |   |   |

Lavastoviglie Indesit - 10

[ Indesit dishwasher - 10 ]

## LAVASTOVIGLIE INDESIT – 10 Coperti

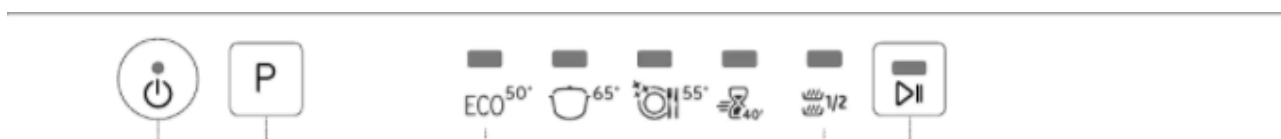

- |                                   |                             |
|-----------------------------------|-----------------------------|
| 1. Tasto accensione – Spegnimento | 1. On-Off/Reset             |
| 2. Tasto di selezione programmi   | 2. Program Selection button |
| 3. Spie indicatrici programma     | 3. Program Indicator Lights |
| 4. Tasto AVVIO e PAUSA            | 4. Start/Pause button       |

### Tabella dei Programmi

| Programma           | Durata      |
|---------------------|-------------|
| Eco - 50°           | 4:00        |
| Intensivo – 65°     | 2:30        |
| Normale - 55°       | 2:25        |
| <b>Rapido – 50°</b> | <b>0:40</b> |
| ½ Carico – 50°      | 1:15        |

### Programs

| Programma         | Durata      |
|-------------------|-------------|
| Eco -50°          | 4:00        |
| Intensive – 65°   | 2:30        |
| Normal - 55°      | 2:25        |
| <b>Fast – 50°</b> | <b>0:40</b> |
| ½ – 50°           | 1:15        |

# Nespresso essenza mini

[ Nespresso coffee preparation ]



## NESPRESSO ESSENZA MINI

Preparazione del caffè / Coffee preparation

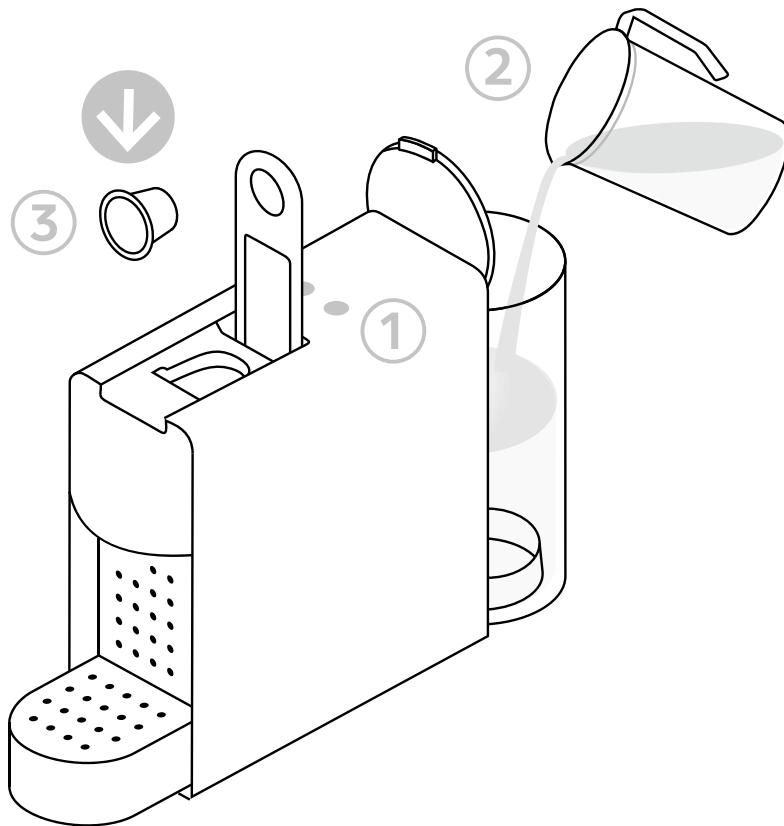

### IT

Inserire la capsula (3) e l'acqua nel serbatoio (2).

Premere il pulsante (1) Espresso (40ml) o il pulsante Lungo (110ml).

La preparazione si fermerà automaticamente.

Per fermare l'erogazione di caffè o per aumentare la quantità di caffè, premere nuovamente il pulsante.

### EN

Insert the capsule (3) and fill the water tank with fresh drinking water.

Press the Espresso (40ml) or the Lungo (110ml) button (1) to start.

Preparation will stop automatically. To stop the coffee flow or top up your coffee, press again.

Piano cottura a induzione

[ Induction ceramic hob ]

## PIANO COTTURA A INDUZIONE / INDUCTION CERAMIC HOB

Le piastre di cottura si accendono solo con la pentola già in posizione e si adattano automaticamente al diametro delle stesse.

(I valori sotto sono indicativi)

|          |  |   |
|----------|--|---|
| Da 1 a 2 | Sciogliere<br>Riscaldare                     | Salse, burro, cioccolata, gelatine<br>Piatti preparati in precedenza                  |
| Da 2 a 3 | Cuocere a fuoco lento<br>Scongellare         | Riso, budini, sciroppi di zucchero<br>Verdure liofilizzate, pesce, prodotti congelati |
| Da 3 a 4 | Vapore                                       | Verdure, pesce, carne   |
| Da 4 a 5 | Acqua  | Patate bollite, zuppe, pasta,<br>Verdure fresche                                      |
| Da 6 a 7 | Cottura media<br>Bollitura a fuoco lento     | Carne, fegato, uova, salsicce<br>Goulash, arrostiti, trippa                           |
| Da 7 a 8 | Cottura                                      | Patate, patatine fritte, wafers   |
| 9        | Friggere, arrostitire<br>Far bollire l'acqua | Bisteccche, omelettes, piatti fritti<br>Acqua   |
| P        | Acqua bollente                               | Far bollire quantitativi significativi d'acqua  |

The cooking zone turn on when the pan is on the chosen position and they automatically adapted to the diameter of them.

(The values below are indicative)

|        |                                   |   |
|--------|-----------------------------------|---|
| 1 to 2 | Melting<br>Reheating              | Sauces, butter, chocolate, gelatine<br>Dishes prepared beforehand     |
| 2 to 3 | Simmering<br>Defrosting           | Rice, pudding, sugar syrop<br>Dried vegetables, fish, frozen products |
| 3 to 4 | Steam                             | Vegetables, fish, meat  |
| 4 to 5 | Water                             | Steamed potatoes, soups, pasta,<br>fresh vegetables                   |
| 6 to 7 | Medium cooking<br>Simmering       | Meat, lever, eggs, sausages<br>Goulash, roulade, tripe                |
| 7 to 8 | Cooking                           | Potatoes, fritters, wafers  |
| 9      | Frying, roasting<br>Boiling water | Steaks, omelettes, fried dishes<br>Water                              |
| P      | Boiling water                     | Boiling significant quantities of water                               |

# Porta blindata

[ Security door ]

## PORTA BLINDATA / SECURITY DOOR

### PER ENTRARE / OUTSIDE

PER APRIRE LA SERRATURA:  
DIGITARE DAL TASTIERINO FUORI DALL'APPARTAMENTO IL  
CODICE PERSONALE IN SUO POSSESSO.

TO UNLOCK:  
FROM THE KEYPAD OUTSIDE THE APARTMENT DIGIT YOUR  
PERSONAL CODE

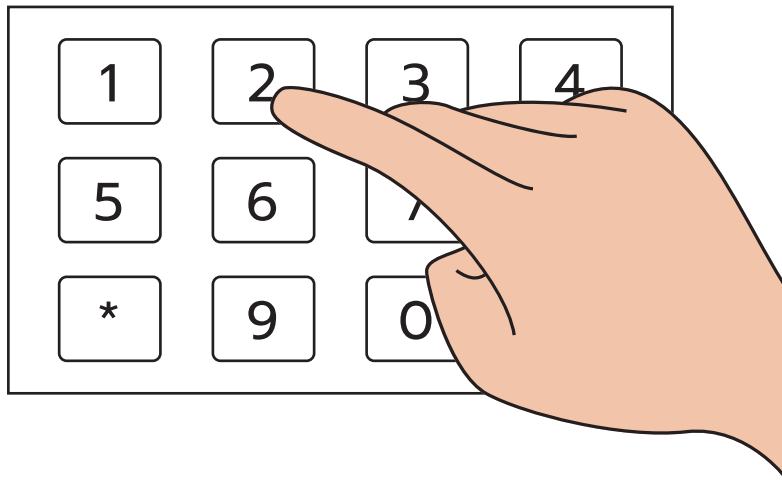

### PER USCIRE / INSIDE

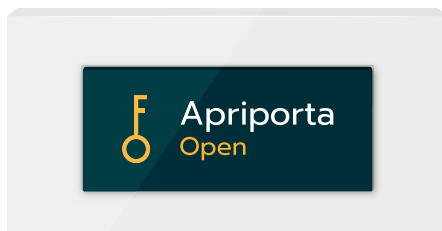

# Telecomando TV & Sky

[ Tv & Sky remote control ]

# TELECOMANDO TV E SKY

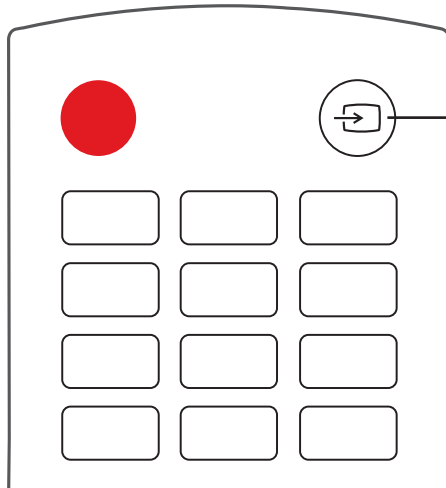

Premere SOURCE INGRESSI:  
HDMI 1 per canali SKY

Push SOURCE button:  
HDMI 1 for SKY Channels

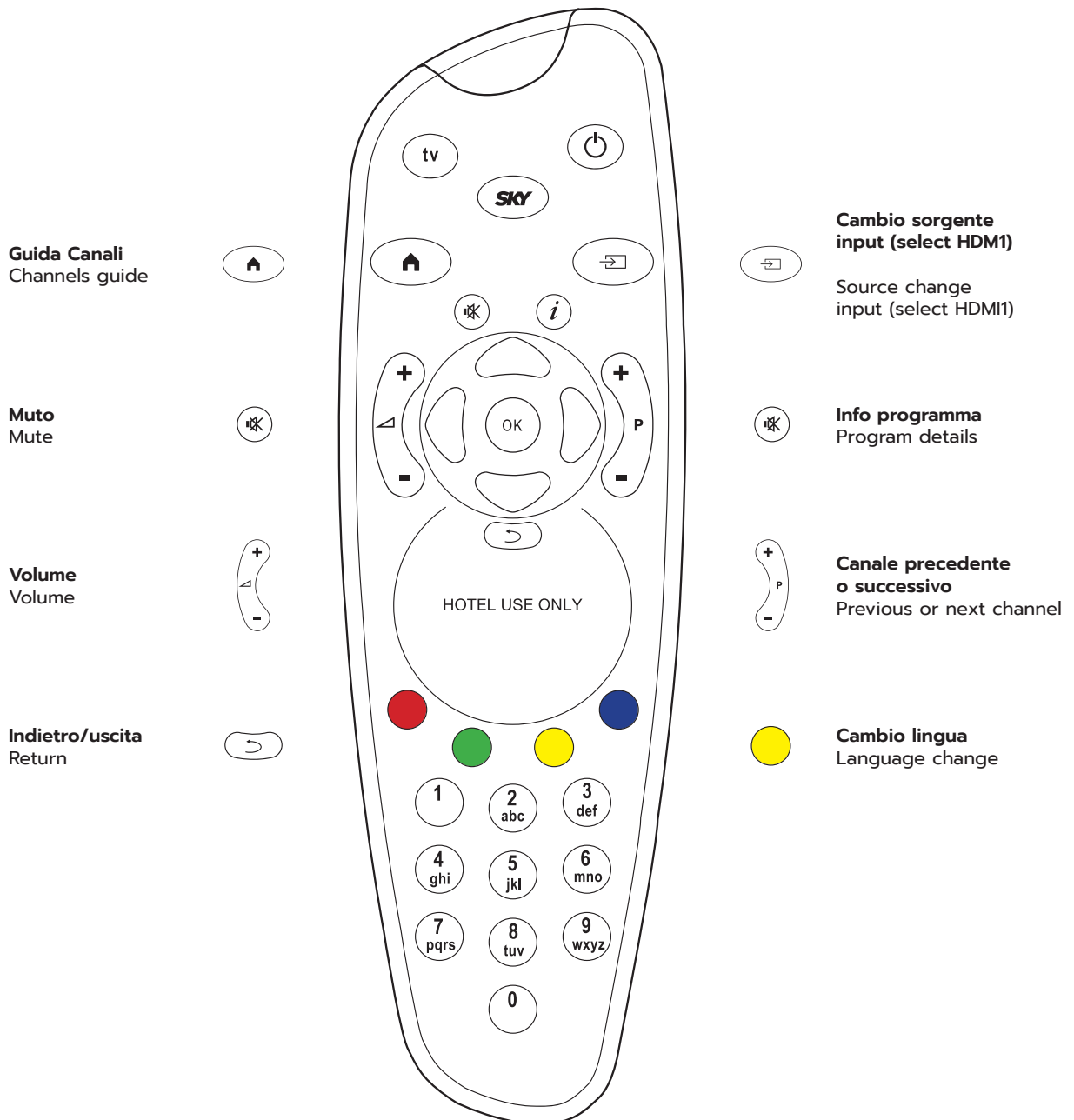

**Guida Canali**  
Channels guide

**Muto**  
Mute

**Volume**  
Volume

**Indietro/uscita**  
Return

**Cambio sorgente**  
input (select HDMI1)

Source change  
input (select HDMI1)

**Info programma**  
Program details

**Canale precedente**  
o successivo  
Previous or next channel

**Cambio lingua**  
Language change